

蒸し器

電気蒸し器



●OBM-600-1

強力な蒸気の発生で冷たい食材もスピーディーに蒸せます。

- ステンレス製なので耐久性に優れ、錆びにくいです。
- カート式なので催事場に手軽に設置できます。
- 1 ッ穴タイプも用意しております。

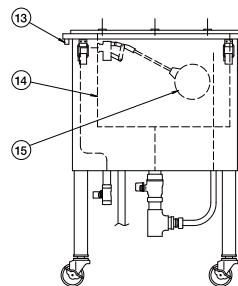
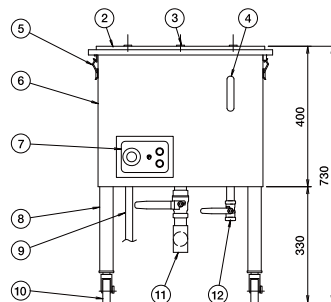
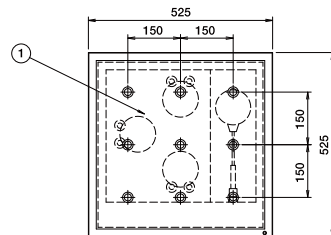

付属品

天板用排水ホース 12×18 ……1m
ネジキャップ 25A ……9ヶ

- ①ヒーター
- ②天板
- ③蒸気口
- ④水位計
- ⑤パチン錠
- ⑥外装板
- ⑦コントロールパネル
電源ランプ 白色
通電ランプ 赤色
電源スイッチ ON-OFF
サーモスタット
- ⑧パイプ脚
- ⑨電源リード線
- ⑩キャスター
φ65自在車 ストッパー付
- ⑪排水口 Rc1
- ⑫給水口 Rc1/2
- ⑬天板排水パイプ φ12
- ⑭タンク
- ⑮ボールタップ 15A

給水の一次側に軟水器を取り付けてください(別売)

■電気蒸し器

型式	外形寸法(mm)			電気容量 3 φ 200V	定格 最大電流 (A)	接続法 リード線2m付	給水 接続口 (A)	排水 接続口 (A)
	間口	奥行	高さ					
OBM-600-1	525	525	730	6kW	17.3	接地3P 20A 引掛式 (㊦)	15	25

蒸気発生量が安定しているために、各種の蒸し物が素早くできます。
また、それぞれ専用台もあります。

●OBM-450TN

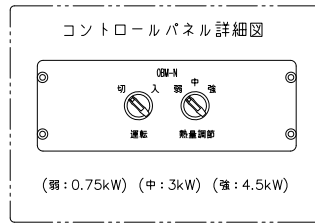
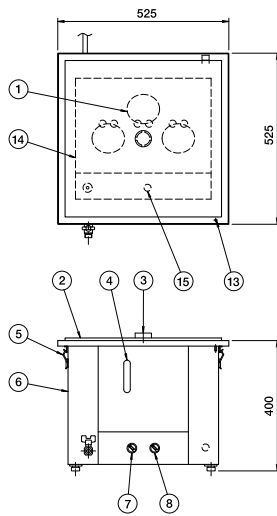

- ①ヒーター
- ②天板
- ③蒸気口
- ④水位計
- ⑤パチン錠
- ⑥外装板
- ⑦運転スイッチ
- ⑧熱量スイッチ
- ⑨給水口
- ⑩電源リード線
- ⑪アジャスト脚
- ⑫排水口
- ⑬天板排水パイプ
- ⑭タンク
- ⑮フロートスイッチ
- ⑯手動給水バルブ

●OBM-450TN(専用台付)

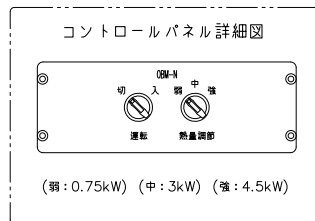
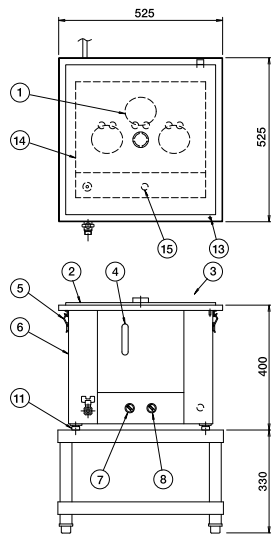

- ①ヒーター
- ②天板
- ③蒸気口
- ④水位計
- ⑤パチン錠
- ⑥外装板
- ⑦運転スイッチ
- ⑧熱量スイッチ
- ⑨給水口
- ⑩電源リード線
- ⑪アジャスト脚
- ⑫排水口
- ⑬天板排水パイプ
- ⑭タンク
- ⑮フロートスイッチ
- ⑯手動給水バルブ
- ⑰架台

給水の一次側に軟水器を取り付けてください(別売)

■電気蒸し器

型式	外形寸法(mm)			電気容量 3φ200V 3kW	定格 最大電流 (A)	接続法 リード線2m プラグ付	温度調節	給水 接続口 (A)	排水 接続口 (A)	オーバーフロー 接続口 (A)	製品質量 (kg)
	間口	奥行	高さ								
OBM-450TN	525	525	400	4.5kW	13.0	接地3P-20A Ⓜ	3段切替 弱0.7kW 中3kW 強4.5kW	15	15	—	25
OBM-600TN	525	525	400	6.0kW	17.3	接地3P-20A Ⓜ	3段切替 弱1kW 中4kW 強6kW	15	15	—	25
OBM-900TN	635	635	400	9.0kW	26.0	接地3P-30A Ⓜ	3段切替 弱1.5kW 中6kW 強9kW	—	—	15	28

■専用台

架台	外形寸法(mm)			架台質量 (kg)
	間口	奥行	高さ	
OBM-450TN用	530	530	330	7
OBM-600TN用	530	530	330	7
OBM-900TN用	640	640	330	9

専用台は、キャスター付も可能です。

ご使用になる各種セイロ(数量含む)に合わせて、天板の蒸気口を設定します。

セイロ配置例

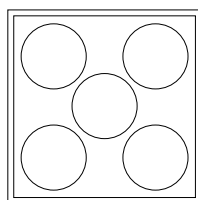

セイロ 5ヶ

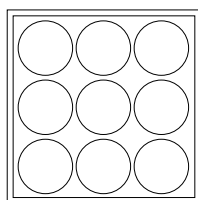

セイロ 9ヶ

電気蒸し器



●OBM-450TN

●OBM-600TN



●架台別売